

SPAS DE HIDROMASSAGEM



Informações sujeitas a alterações sem aviso prévio





Parabéns por escolher a Paradiso.

Você acaba de adquirir um produto de alta qualidade de uma empresa que é referência no mercado. Seguimos padrões de qualidade na fabricação de nossos equipamentos.

Nossas Spas de hidromassagem são fabricadas de acordo com a norma NBR - IEC 60335-1 e possuem certificação INMETRO.

Para você obter o melhor desempenho do seu equipamento leia atentamente esse manual e siga rigorosamente todas as instruções de segurança, manutenção e instalação.

Recomendamos que você guarde o manual para consultas futuras.

A Paradiso agradece sua preferência e confiança!



Este produto não se destina à utilização por pessoas (inclusive crianças) com sensoriais ou mentais reduzidas, ou por pessoas com falta de experiência e conhecimento, a menos que tenha recebido instruções referentes à utilização do produto ou sejam sob a supervisão de uma pessoa responsável pela sua segurança. Recomenda-se que crianças sejam vigiadas para assegurar que elas não estejam brincando com produto. Antes de utilizar a sua Spa de hidromassagem verifique se a temperatura da água está adequada.

Recomendamos que somente pessoas especializadas e qualificadas instale, repare ou execute serviços no produto de preferência técnicos credenciados pela Paradiso.

Procure um profissional habilitado para fazer a instalação da Spa, a instalação é simples, porém, necessita de cuidados e conhecimentos de hidráulica e elétrica. Faça uma análise pelos lugares onde a Spa irá passar até chegar ao local de instalação, pois, assim terá certeza de que nenhum obstáculo poderá a vir lhe atrapalhar pelo caminho percorrido.

Acessórios de instalação como: cabos elétricos, tubulação, conexões, etc. não acompanham o equipamento;

Não deposite peso ou qualquer objeto sobre o equipamento, nem sobre sua embalagem;

Cuidado ao desembalar o equipamento. Pode haver elementos na embalagem que podem danificá-lo. Proteja o equipamento com uma cobertura plástica contra qualquer resíduo de obra (poeira, cal, cimento, gesso, etc.);

Nunca modifique instalações elétricas ou hidráulicas do equipamento sem consultar o departamento de engenharia e técnico da Paradiso, além de perder a garantia você coloca em risco você e outros usuários do equipamento;

Não utilize produtos corrosivos, solventes, abrasivos, ácidos ou palha de aço na limpeza do equipamento. Use sempre produtos neutros. Em caso de dúvida, consulte a Paradiso.

Procure transportar o equipamento de modo adequado, de acordo que não venha danificar o equipamento (Nunca transporte o equipamento pela tubulação).

UTILIZAÇÃO E INSTALAÇÃO

- Este equipamento é fornecido com um condutor para aterramento e deve ser conectado a um sistema de aterramento adequado, utilizando cabo de cobre da mesma bitola de alimentação do equipamento.
- A Spa de hidromassagem deverá ser instalada a pelo menos 1,5 m de distância de qualquer elemento metálico de modo a evitar choque elétrico.
- Recomendamos que nenhum aparelho elétrico, telefone, televisão, luminária, etc, sejam instalados ou utilizados a uma distância menor que 1,5 m de distância da Spa de hidromassagem.
- Um interruptor para desligamento geral deve ser instalado em um local visível e acessível aos usuários do equipamento, porém, distante de pelo menos 1,5m da Spa de hidromassagem.
- Caso a temperatura da água esteja abaixo de 1 °C, a água deve ser totalmente drenada da Spa de hidromassagem evitando o risco de danos referente ao congelamento da água.
- Recomendamos que a instalação, conserto e execução de serviços de nossos equipamentos sejam realizadas por técnicos qualificados e credenciados pela Paradiso.

AO RECEBER O EQUIPAMENTO

Ao desembalar o equipamento, verifique:

- Se o equipamento corresponde à discriminação da nota-fiscal;
- Se houve violação na embalagem;
- Se houve algum tipo de dano causado no transporte*.



* Este equipamento foi cuidadosamente testado, inspecionado e embalado em nossa fábrica pelo no setor da qualidade. Qualquer dano é de responsabilidade da transportadora e, deve ser reclamado com a mesma.



Importante: Antes de iniciar a instalação de sua Spa de hidromassagem recomendamos apoiar todo fundo do equipamento, encher com água, alimentar com eletricidade de acordo com as instruções desse manual e iniciar as funções de hidromassagem por aproximadamente 20 minutos para poder verificar possíveis vazamentos decorrentes do transporte indevido.

INSTALAÇÃO EM LOCAL INTERNO

O local para colocar a Spa na instalação interna deve ser escolhido com cuidado, recomendamos a utilização de materiais de qualidade para construção, pois a umidade relativa do ar será elevada. Utilize sistema de ventilação natural ou forçado, para se obter um conforto e evitar danos aos materiais e objetos existentes no ambiente.

INSTALAÇÃO EM LOCAL EXTERNO

Siga as seguintes recomendações para instalação em ambientes externos:

- Em ambientes com climas de frio, instale a banheira próximo ao local de troca de roupa ou abrigo;
- Manter o caminho de acesso limpo evita que sujeiras e folhas sejam transportados para dentro da sua Spa;
- A higienização da Spa se torna mais frequente em ambientes com árvores e arbustos devido à queda de folhas, galhos e pássaros pousando ou fazendo ninhos;
- Os custos de operação e manutenção são reduzidos quando a Spa é instalada em menores áreas de exposição ao vento e intempéries.
- Não instale a Spa próximo de telhados com beiral sem calha.

A instalação elétrica das Spas de hidromassagem Paradiso deve estar de acordo com as normas existentes (mais especificamente a NBR 5410 da ABNT) que estabelece os critérios que devem ser seguidos no ato da instalação. A Spa deve ser instalada de forma fixa, estável e ser instalada de forma permanente a rede elétrica.

Faça uma rede elétrica independente das outras diretamente do quadro elétrico geral de distribuição, com a capacidade de acordo com a configuração escolhida do seu equipamento. A rede elétrica que irá alimentar as Spas de hidromassagem Paradiso devem estar dotada de um dispositivo DR de alta sensibilidade de no máximo 30mA em conjunto com um interruptor bipolar que faça o desligamento total do equipamento.

A distância mínima do quadro de elétrico para a Spa de hidromassagem é de 1,5 metros de acordo com norma NBR NM-IEC 60335.

ATERRAMENTO

O condutor de aterramento é uma das funções extremamente importante que deve ser anexado ao sistema de aterramento adequado, onde se entende que deverá atender a todos os quesitos da Norma NBR 5410 da ABNT, instalados em eletrodos de aterramento ou na grade de construção do piso de assentamento. Lembrando que todos os elementos metálicos situados a 1,5 m de distância da Spa devem ser interligados e aterrados entre si (ligação equipotencial).

IMPORTANTE: NUNCA UTILIZE O NEUTRO DA INSTALAÇÃO COM O FIO TERRA. O sistema de aterramento pode ser obtido através da colocação de uma ou várias hastes metálicas no solo e/ou da utilização das ferragens das fundações da construção, de forma a se obter, conforme determinada a NBR 5410. A instalação deverá ser eletricamente bem feita, pois, caso contrário poderá acarretar perda da garantia do produto. O fio, terra ou Condutor de Proteção, deverá sempre ser conectado no terminal de aterramento do quadro de distribuição.



Com a Spa já instalada, encha com água e inicie as funções de hidromassagem dos jatos por no mínimo 15 minutos, verificando se existe algum vazamento que pode ter ocorrido durante o transporte ou no ato da instalação.

ATERRAMENTO PARA UM PAVIMENTO

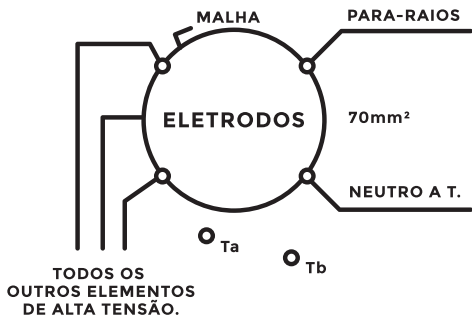

ATERRAMENTO PARA VÁRIOS PAVIMENTOS

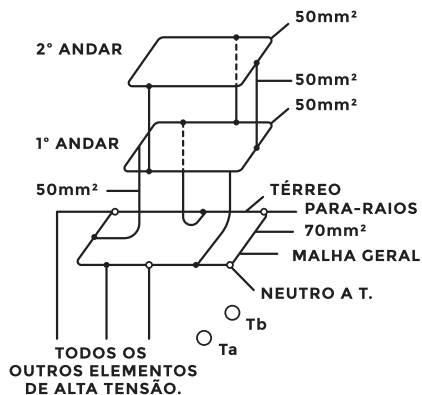

ELETRODOS (MEDIDAS MÍNIMAS)

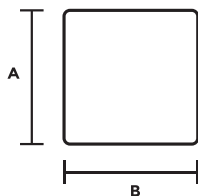

SUPERFÍCIE $a \times b = 0.50\text{m}^2$
 ESPESOR DE COBRE = 2mm
 ESPESOR GALVANIZADO = 25mm

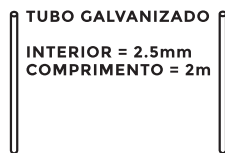

ELETRODOS MÚLTIPLOS

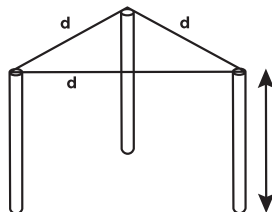

FITA DE COBRE
 3mm SECÇÃO 50mm

FITA GALVANIZADO
 4mm SECÇÃO 120mm

ASSENTAMENTO

A base de assentamento deve ser lisa, plana, nivelada e capaz de suportar o peso total da Spa de hidromassagem (peso Spa de hidromassagem + Volume d'água + peso da pessoa que utiliza a banheira), caso a Spa de hidromassagem for instalada sob uma superfície que não atenda as especificações descritas acima, poderá sofrer danos, que não serão cobertos pela garantia do produto.

A instalação da Spa de hidromassagem, deve ser feita de forma que haja o perfeito escoamento da água ao seu redor, se ela for instalada sem a drenagem adequada, poderá ocorrer acúmulo de água e conseqüentemente danificar o produto. Providencie drenagem para o piso ao redor de sua Spa de hidromassagem, durante a utilização pode ocorrer derramamento de água e causar escorregões e/ou avarias estruturais, acrescente um ralo para drenar a água ao redor da Spa de hidromassagem.

O acabamento lateral é definido pelo cliente. Porém, na lateral onde ficam os componentes elétricos da Spa deve conter uma visita com boa ventilação e que seja de fácil acesso aos componentes com a finalidade de eventuais manutenção no equipamento.

EXEMPLOS DE ASSENTAMENTO

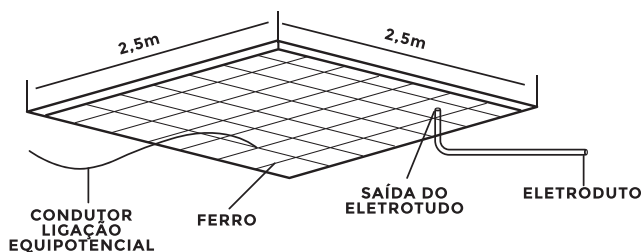

A visita de acesso aos componentes deve conter no mínimo 60cm x 30cm.

Importante: O revestimento sobre a borda da Spa não é indicado pela fábrica e é de inteira responsabilidade do cliente, e deve-se ficar atento para não cobrir os acionadores da Spa.



Regiões que contém partes vivas (componentes elétricos) exceto os que forem alimentadas com tensão de até 12V, deverão ser inacessíveis pela pessoa durante o banho.

ASSENTAMENTO ACIMA DO PISO

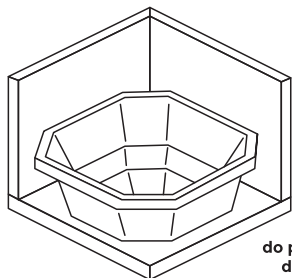

Instalação acima do piso com revestimento de alvenaria em volta

Porta de acesso aos equipamentos

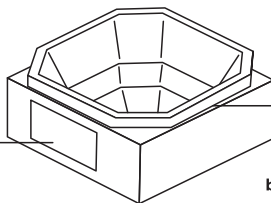

Vedar com silicone

Instalação com berço de alvenaria



Recomendamos uma porta de acesso aos equipamentos de 0,80m x 0,30m na instalação com berço de alvenaria.

ASSENTAMENTO NO NÍVEL DO PISO

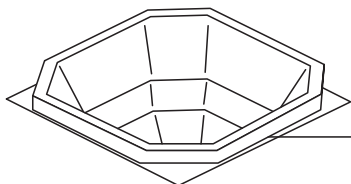

Vedar com silicone



Recomendamos uma área de acesso e ventilação aos equipamentos de 0,80 x 0,30 (no mínimo).

PROIBIDO O REVESTIMENTO SOBRE A BORDA

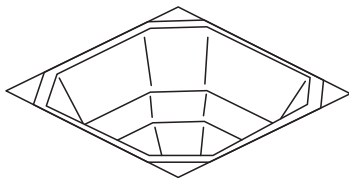

Fica extremamente proibido esse tipo de instalação. Qualquer instalação realizada desta maneira, será de inteira responsabilidade do proprietário. Esse tipo de instalação acarretará na perda da garantia do produto.



Áreas com extra baixa-tensão não excedendo 12V, deverão ser inacessíveis pela pessoa durante o banho.

As Spas de hidromassagem Paradiso são fornecidas com um dispositivo de entrada e saída d'água (bica-ladrão), preparados para a ligação hidráulica com a sua residência. A entrada d'água do dispositivo deve receber a água já misturada no seu abastecimento, a instalação hidráulica deve conter um misturador, caso seja vontade do cliente abastecer o equipamento com água quente. Lembrando que a temperatura máxima da água que vai abastecer a Spa não deve exceder 50 °C.

O ladrão do dispositivo deve ser conectado ao dreno da Spa conforme imagem abaixo:

ENTRADA D'ÁGUA (1/2")

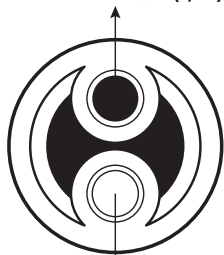

SAÍDA DO LADRÃO (1/2")



ILUSTRAÇÃO DE HIDRÁULICA
COM MISTURADORES E SAÍDA DO DRENO

A saída do esgoto da residência deve ser alocado abaixo da Spa com tubulação de no mínimo 40 mm de diâmetro. O esgoto da residência deve ser conectado no dispositivo de dreno da Spa de hidromassagem (válvula de fundo), é recomendado aplicação de borracha de silicone entre o corpo do dispositivo de dreno e a Spa para melhor vedação, não se esqueça de retirar o excesso de silicone.

Obs. Nunca utilize solventes para selar o corpo do dreno e a Spa.

PRIMEIRO FUNCIONAMENTO

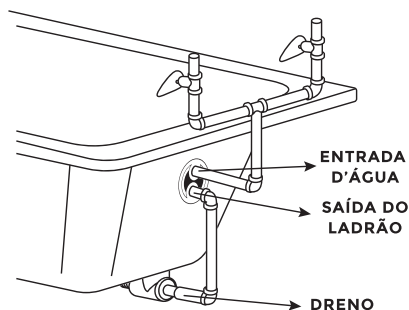
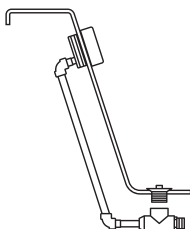
Limpe o interior da Spa, em casos necessários, utilize detergente neutro, mantenha a válvula de escoamento (drenagem) fechada e em seguida encha a Spa com água até cobrir todos os dispositivos de hidromassagem. A água deve estar acima desse nível quando a Spa estiver sendo utilizada. Remova a tampa de acesso (área de visita) dos equipamentos. Verifique todas as uniões e conexões das bombas e outros equipamentos para que não haja folga alguma causada durante o transporte. Ligue os disjuntores do quadro geral de alimentação elétrica, o dispositivo DR e o interruptor bipolar. Bomba e aquecedor são acionados através dos acionadores pneumáticos localizados na borda da Spa.

A qualidade da água torna-se importante para que se tenha um excelente uso da Spa, também é necessário realizar a troca da água após o uso.

O tratamento da água deve ser utilizado produtos que realizem a desinfecção, controlando a quantidade de bactérias, algas ou qualquer intempérie. Consulte as informações do fabricante para utilizar bactericida apropriado para o tratamento da Spa.



Pressão máxima de entrada de água é de 400 kPa nas Spas. Proibido a utilização de produtos abrasivos como: Palhas de aço, spray, água sanitária, desinfetante à base de pinho, produtos que contenham soda cáustica ou amoníaco.

- Para limpeza diária utilize produtos neutros, como: detergente neutro com um pano limpo, umedecido e macio;
- Utilize pano ou toalha de algodão limpo e seco para retirar poeira;
- Proibido o uso de desengordurantes abrasivos derivados de petróleo ou que contenham álcool ou amônia;
- Para manter o brilho da Spa utilize periodicamente cera líquida automotiva para realizar o polimento;
- Mantenha longe da Spa esmaltes, removedores de esmaltes, unhas, solventes, gasolina e óleo;
- Nunca utilize ou mantenha perto lâminas de barbear ou qualquer instrumento cortante;
- Para suaves riscos sobre a superfície, aplique cera siliconizada;

Utilizar cloro em excesso pode causar danos á superfície, neutralizar a acidez é importante para garantir um banho sem irritações nos olhos e na pele. Utilize produtos apropriados, atendo para o PH da água que deve ser entre 7,2 e 7,6 alcalinidade total entre 80 e 150 ppm, mantenha o cloro residual entre 1,5 e 3,0 ppm e nunca utilize a banheira em caso de o cloro residual estar acima de 5,0 ppm.

É importante a limpeza da tubulação, efetue essa função a cada 2 meses, em caso de utilização com frequência, efetue a limpeza uma vez por mês.

REALIZANDO A LIMPEZA

Com a água em temperatura de banho, encha a Spa até cobrir os jatos. Acrescente detergente neutro cerca de 15 ml, em seguida coloque a Spa para funcionar por 15 minutos. Após esvazie e encha a Spa novamente com água fria e limpa. Coloque para funcionar por 15 minutos e esvazie a Spa.



A Paradise, certifica estar entregando um produto em perfeitas condições de uso.

As Spas Paradise, são garantidas contra defeitos de fabricação, pelo prazo de 1 ano e garantia estrutural (fibra e resina) pelo prazo de 20 anos a partir da data de emissão da nota fiscal ao consumidor.

A garantia compreende a substituição do produto ou mão-de-obra utilizada para reparo de defeitos de fabricação devidamente constatados pelo fabricante.

A garantia não cobre despesas referente a remoção do produto. Informamos que o adquirente será responsável pelas despesas e pela segurança do transporte de ida e volta do produto até a fábrica da Paradise ou assistência técnica autorizada, bem como quaisquer outras despesas que não aquelas compreendidas na substituição de peças ou reparos de defeitos de fabricação.

A Paradise não oferece nem obriga o serviço de instalação de seus produtos. Portanto, não se responsabiliza pelos defeitos ou problemas decorrentes da instalação de seus produtos.

Esta garantia fica totalmente invalidada se:

- Não foram seguidas as recomendações de instalação e manutenção do produto contidas no manual de instruções que acompanha o produto;
- Se A Spa de hidromassagem não for instalada por nosso revendedor ou com seu acompanhamento;
- Caso ocorra atraso no pagamento junto ao revendedor;
- Houver sinais e violação ou alteração do produto;
- O produto tenha sido utilizado de forma incompatível com o fim a que se destina.

Esta garantia não cobre danos:

- Sofridos pelo transporte ou manuseio inadequado;
- Decorrentes da remoção do produto;
- Causados por uso produtos de limpeza, óleos ou produtos químicos inapropriados;
- Por ter sido utilizado sem água ou com temperatura de água inadequada;
- Falta de manutenção do produto.
- Toda e qualquer fissura ou deformação causada por movimentação do terreno, instalação mal feita ou uso indevido;
- Deformações causadas pelo reaterro ou nivelamento na instalação que são de responsabilidade do revendedor ou no manuseio da obra;

- Ondulação excessiva no fundo, diferença maior que 2 cm, ondulação excessiva na parede;
- Deformações que ocorram por consequência de não ter sido respeitado o caimento do deck de no mínimo 3%.
- Vazamentos ou fissuras provenientes do acoplamento de acessórios mal colocados ou de qualidade suspeita e também por problemas ocasionados por enchentes ou oscilações sísmicas;
- Branqueamento do gel coat abaixo do nível da água, causado pela aplicação de cloro. Tratamento com cloro ou com outros produtos na dosagem certa evitam totalmente este problema.
- O uso de capa onde a Spa de hidromassagem exposta ao sol por um longo período e com incidência de muito calor, pode apresentar trincas no gel coat, comprometendo a garantia do mesmo.
- Descoloração natural do acabamento na borda da Spa de hidromassagem, causados pelos raios solares (ultravioleta), que ocorre em qualquer pigmentação exposta ao sol e pequenas osmose abaixo do nível d'água no gel coat causadas pelo excesso de produtos químicos, alta temperatura da água, cobertura tipo lona ou aquecedores com defeitos; Excluem-se desse termo: Osmose causada por condições climáticas e excesso de químico.

Obs. A osmose não implica ao que tange a garantia estrutural do produto, podendo dessa forma a Spa de hidromassagem ser utilizada sem nenhuma restrição.

A cobertura indicada pela Paradiso é a tela, pois facilita a oxigenação d'água e evita o super aquecimento.

- Riscos e arranhões no fundo da Spa de hidromassagem por ações diversas de mau uso, aspiradores não apropriados, brinquedos e etc.

Verifique o estado do produto adquirido no ato do recebimento. Avarias ocorridas durante o transporte por terceiros também não serão cobertas pela Paradiso.

Para efeitos dessa garantia se faz necessário a apresentação da nota fiscal de compra.



Importante: Não nos responsabilizamos por erro de instalação seja por revenda, técnicos terceirizados e etc.



FORMULÁRIO PARA PREENCHIMENTO DO CLIENTE

INFORMAÇÕES DO CLIENTE

Nome: _____

CPF: _____

Endereço: _____

Cidade: _____ UF: _____

Telefone: () _____ / () _____

E-mail: _____

INFORMAÇÕES DO REVENDEDOR

Nome: _____

Endereço: _____

Cidade: _____ UF: _____

Telefone: () _____ / () _____

E-mail: _____

Produto e Descrição Sucinta do Defeito: _____

Assinatura do responsável na Revenda: _____

Número da Nota Fiscal: _____



SAC: paradisospas@gmail.com
paradisospas.com.br